



2020年応募入賞作品「冬の奈良井大橋」(塩尻市奈良井) 撮影者: 翁像秀雄様(木祖村)

特集 組合員・地域に「なくてはならないJA」をめざして⑫ JA木曾 組合員アンケート実施結果

- 営農情報だより…(家庭菜園アドバイス)ソラマメ栽培のポイント
- 手軽に健康 手指体操…両手握りで集中力アップ!
- 2023年版カレンダー&広報誌表紙写真募集案内
- 年末年始営業日程のご案内



※各ニュースには、SDGs（持続可能な開発目標）の17の目標を表示しています。

小菊出荷反省会、昨年を上回る出荷

11月8日 令和3年度小菊出荷反省会を旧本所会議室で開催し、生産者9人が出席しました。木曾管内で量販向け小菊栽培を始めて3年目となり、今年度出荷目標35,000本には及ばないものの、年々出荷本数を伸ばし、出荷本数は前年より46%増、販売金額は前年より65%増の実績となりました。課題は定植不良や土寄せ不足など管理不足、病気や株落ちなどの原因による出荷本数減少の解消です。令和4年度は新規生産者が加わり、出荷目標7万本をめざします。郡内で有数の小菊生産者である大桑村の中振田勇さんは「一番の目標は市場に出荷すること、出荷目標をしっかりと決めてみんなでチャレンジしよう」と呼びかけました。



和牛の調教研修会が家畜市場で開催

11月11日 JA全農長野は、来年10月に鹿児島で開催される第12回全国和牛能力共進会（全共）の出品対策に向けた和牛の調教研修会を木曾町の長野県中央家畜市場で開催しました。当JA畜産担当者をはじめ、県下JAの畜産担当者や上伊那農業高校と下伊那農業高校の生徒らが参加しました。講師には過去に全共への出場経験があり、調教の指導者も務める上松町の井領稔さんに指導していただきました。実際の牛を使用して、牛を立ち棒等に鼻輪をきつく結んで牛を固定させる方法や綱の使い方、声の掛け方、ブラシの掛け方などを学びました。



井領さんより綱の使い方などを学ぶ参加者

農産物品評会最優秀受賞者決まる

令和3年度木曾郡農産物品評会の最優秀受賞者の表彰式が10月22日に当JA本所で行われました。新型コロナウイルス感染拡大により昨年度は品評会展示と審査が中止となりましたが、今年度は131人の生産者が玄米や野菜、花などを出品しました。コロナ感染防止の観点から、展示会は行わず、JA旧日義支所において木曾農業農村支援センターと長野県農業共済組合木曾支所による厳正な審査が行われました。審査講評では、「今年も気象変動が激しい環境の中、出品された農産物はいずれも甲乙つけがたい。生産者の栽培技術の高さがうかがえる」と評価をいただきました。

(敬称略)

	入賞名	品名	町村名	氏名
最優秀賞	木曾地域振興局長賞	はくさい	木祖村	青木裕一
	長野県農業共済組合木曾支所長賞	うるち玄米	木曾町三岳	下原勝美
	木曾農業協同組合長賞	トルコギキョウ	木曾町福島	増澤 勉

市場とウェブで、野菜生産販売反省検討会

11月9日 JA木曾とJA野菜生産部会はJA虹のホールきそで令和3年度野菜生産販売反省検討会を開きました。今年度のハクサイの生産・販売経過を振り返り、次年度に向けた課題を確認しました。生産者や行政関係者、JA全農長野、JA役職員ら39人が出席し、新型コロナウイルス感染防止対策のため、関東・中京・関西の10社の青果市場関係者はウェブ会議システムで出席しました。今年の御嶽はくさいの出荷販売は、コロナ禍と異常気象という厳しい環境下で、出荷数量は前年より増えましたが、販売金額は前年より15%減少。市場担当者からは、品質も良く、クレームも少なかったなどの好評価をいただきました。



ウェブで市場担当者から販売経過など聞く生産者ら

2 目標をゼロに



4 質の高い教育をみんなに



8 働きがいも経済成長も



2 目標をゼロに



8 働きがいも経済成長も



12 つくも責任 つかう責任



17 パートナシップで 目標を達成しよう



2 目標をゼロに



4 質の高い教育をみんなに



17 パートナシップで 目標を達成しよう



2 目標をゼロに



12 つくも責任 つかう責任



17 パートナシップで 目標を達成しよう



皆様からの情報提供をお待ちしています。
J A木曾企画管理部 ☎0264-22-2128

2 煎餅を
せむに



8 働きがいも
経済成長も



15 海の豊かさ
ひらけ



17 ひと・チームが
活躍できる
仕組みづくり



大桑村で古瀬傳蔵の業績を記念して講演会 中山間地の農業の可能性を探る

11月23日 中山間地の農業について考える講演会「中山間地域の大きな可能性」が大桑村須原地区館で開催され、村やJ A関係者、地元住民ら75人が聴講しました。講師には一般社団法人農山漁村文化協会（農文協）の楠本雅弘会長が招かれました。楠本会長は、中山間地は農業生産条件不利地域という古い観念を改め、「寒暖や日照差がある方が高品質・高単価な農作物が取れる」と中山間地農業の可能性について話しました。



中山間地の農業について語る楠本会長

講演会は、J Aの総合家庭雑誌「家の光」の創刊や農文協の設立に携わった大桑村出身の古瀬傳蔵（1887～1959年）の業績を伝える古瀬傳蔵記念事業実行委員会が企画して開催されました。

適正処理と環境保全のため、廃プラ回収

J Aでは産業廃棄物としての適正処理を目的に、11月15日から25日まで、ビニールやマルチシートなどの農業用並びに一般の廃プラスチックの回収を行いました。回収は木曾管内全域をカバーするため、地域ごとに回収日を定め、予冷库や資材センター、支所など7会場で行いました。毎年大量の回収を行っている開田予冷库では15日～19日に回収を行い、営農資材センターの職員が、生産者らが持ち込んだビニール袋など産業廃棄物を種類ごと秤に載せて重さを量りました。同予冷库では約24トンが回収され、J Aグループが運営する産業廃棄物処理業者へ引き渡しました。



開田予冷库での廃プラ回収

2 煎餅を
せむに



6 安全な食とトイレ
を世界中に



12 つくる責任
つかう責任



14 海の豊かさを
ひらけ



15 海の豊かさ
ひらけ



J A木曾マレットゴルフ大会 2年ぶり開催、水本さん（木祖）が優勝

11月2日 第14回 J A木曾年金友の会マレットゴルフ大会を木曾駒森林公園マレットゴルフ場で開催しました。新型コロナウイルスの影響で2年ぶりの開催となりましたが、感染防止のため規模を縮小し、各支部より2名ずつ選抜の計12人が参加しました。当日は天候にも恵まれ、参加者は久々に会った仲間との親睦を深めながらマレットゴルフを楽しみました。競技は4人ずつの3組で行われ、18ホールコースで熱戦を繰り広げました。結果は次の通りです。

- ▶ 優勝 = 水本よう子さん（木祖）
- ▶ 準優勝 = 永瀬 司夫さん（木祖）
- ▶ 3位 = 樋口 正己さん（上松）



マレットゴルフ大会に参加した12人の皆さん

3 子育ての
人に
健康と福祉を



J A園芸技術員が現場で米作りの実習

J A農業生活部農事園芸課の営農技術員が、営農指導のレベルや資質向上をはかるため、試験栽培を兼ねた米作り実習をしました。木曾町内の農家より2.5aの水田を借り、田植えから収穫・脱穀までの全作業工程を行うことによって今後の指導に活かします。5月より準備を始め、田植えや水田の管理を経て、10月に稲刈りや脱穀を行いました。今回の実習について、農事園芸課の狩戸公彦課長代理は「技術員の中には、水稻栽培を体験していない担当もいるので、その体験を指導の中で活かしてほしい」と話しました。収穫した米は130kgで一部を県立木曾病院に寄付する予定になっています。



収穫した稲を脱穀する技術員

2 煎餅を
せむに



8 働きがいも
経済成長も





女性部だより



J A木曽女性部交流会 レクリエーションで親睦を深める

11月15日 J A女性部の各支部の役員と部員がレクリエーションを通じて親睦を深める交流会を虹のホールきそで開催し、28人が参加しました。新型コロナ感染防止対策のため、昨年に続いて懇談会や研修会などは行わず、午前中のレクリエーションのみ行いました。支部混合による6班

のチームに分かれて、チーム対抗による「ペーパーボール投げ」「スリッパ飛ばし」「ほうきがけリレー」など5つのゲームで順位を競い合いました。チームごと協力し合いながらレクリエーションを楽しみました。



ペーパーボール投げ



スリッパ飛ばし



運はひもまかせ



ほうきがけリレー



答えを合わせましょうゲーム



表彰式で賞品を貰いました

11月1日 大桑支部 健康ウォーキング

紅葉見頃の「阿寺溪谷」を歩く



コロナ禍の中、地元での活動ということで、阿寺溪谷再発見のウォーキングを企画。見慣れた景色に新たな発見が見つかりましたでしょうか。

11月6日 三岳支部 手芸教室

おしゃれなマスクボックスを作る



コロナ禍で毎日欠かせないマスクの収納ボックスを作りました。色とりどりのおしゃれな布地を選び、ボックスを組み立て、布を貼り合わせて作りました。11人参加。

11月4日 上松支部 マレットゴルフ交流会

初めてのマレットゴルフで楽しくプレー



コロナ禍で活動が制限される中、ねがめマレットゴルフ場で部員17人が参加しました。ハプニング続出のプレーでしたが、楽しく親睦を深めることができました。

11月8日 奈良井支部 手芸教室

かわいいお手玉の「寅年」置物を作る



来年の寅年に合わせ、かわいいお手玉サイズの虎を作りました。虎の本体に綿とペレットを入れて縫込み、顔や模様などの型紙を切って貼れば完成です。

JA木曾 組合員アンケート実施結果



JA木曾は令和4年度からの新たな次期3カ年計画策定にあたり、管内正組合員・准組合員の皆さまを対象としたアンケート調査を令和3年4月～5月に実施させていただきました。お忙しい中ご協力いただきありがとうございます。

いただいた貴重なご意見、ご要望は「次期3カ年計画」（令和4年～令和6年）に反映させていただきます。

皆さまからいただいたアンケート結果の一部を報告します。

アンケート概要

調査対象	管内組合員1,000人（支所ごと無作為抽出）
調査期間	令和3年4月～5月
調査方法	アンケート記入による
回収数	1,004人

アンケート回答者の属性

組合員資格

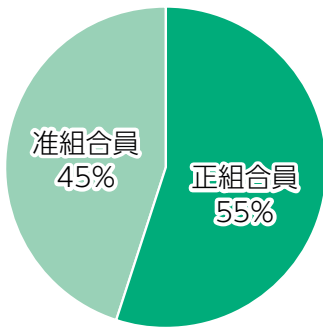

性別

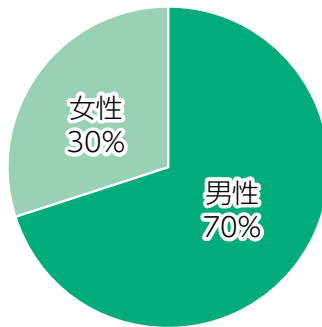

年齢

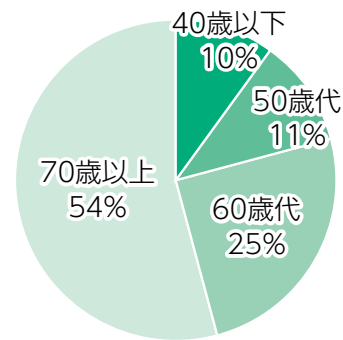

農業で困っていること（正組合員のみ回答）※一人3つまで回答可、上位5項目を掲載。

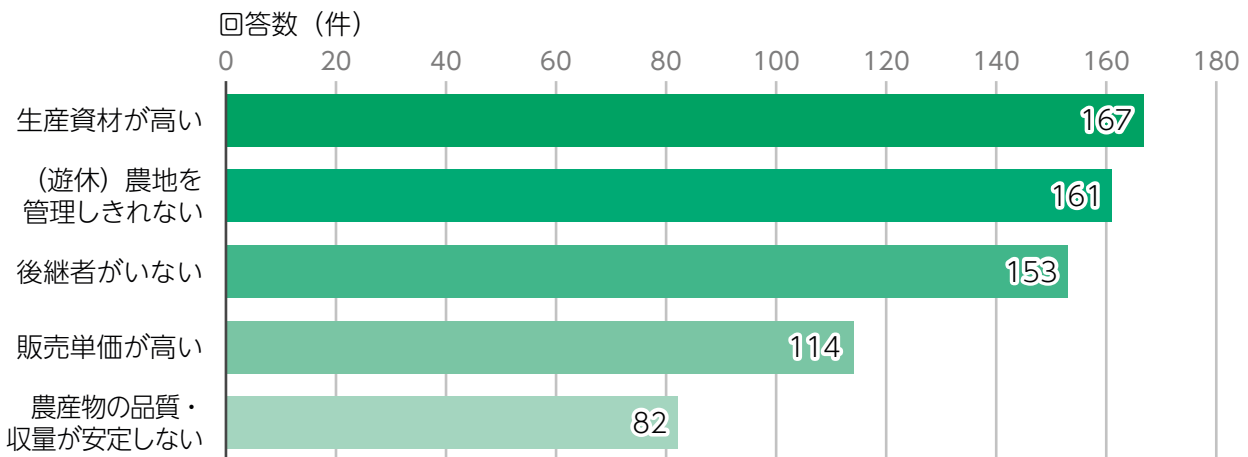

【准組合員と今後の農業の関わりの意向】

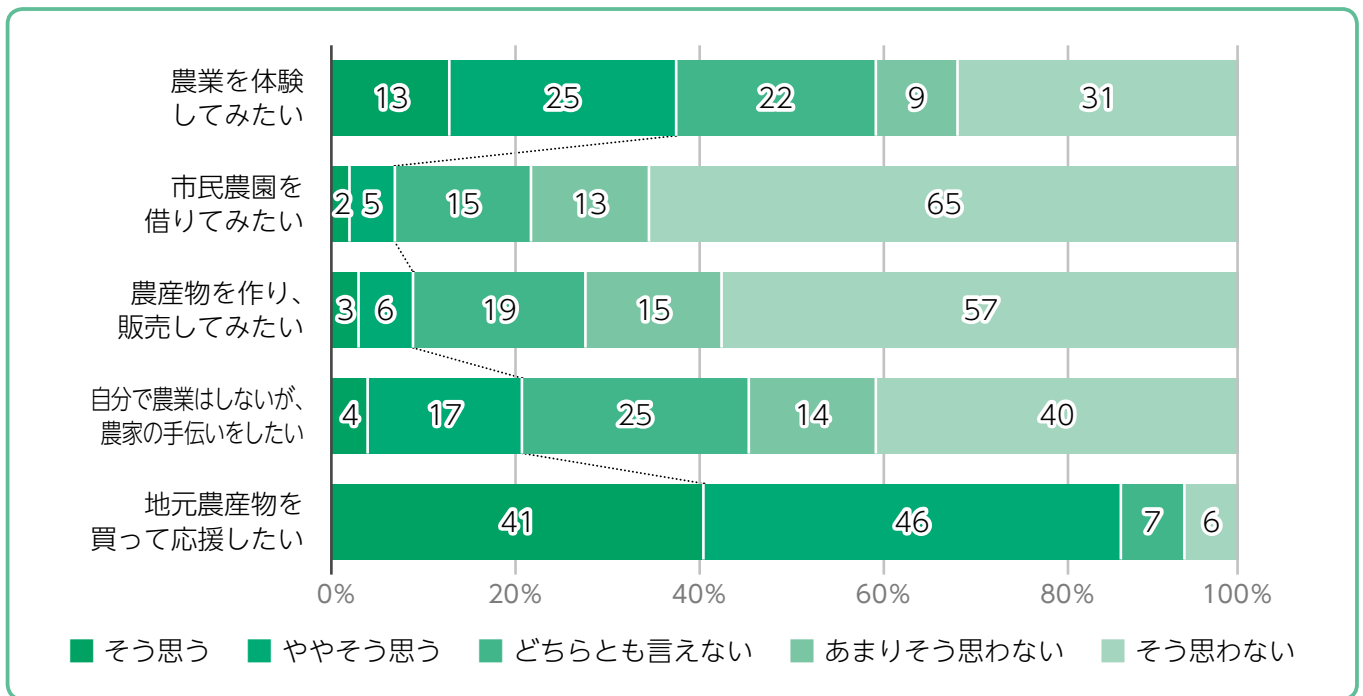

【JAや事業に対する総合満足度】

※得点はアンケートの回答で「とても満足」から「とても不満」を5～1点として、「わからない」を除いた回答数の加重平均より算出。中間点は3点。

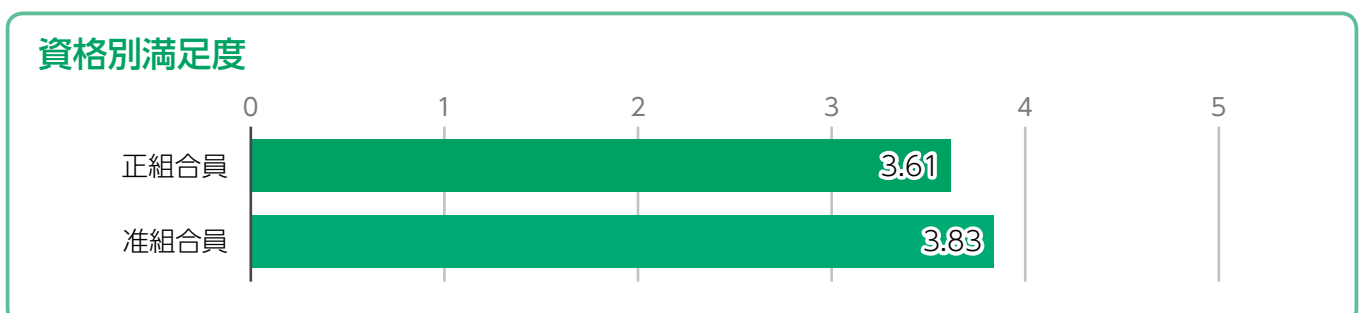
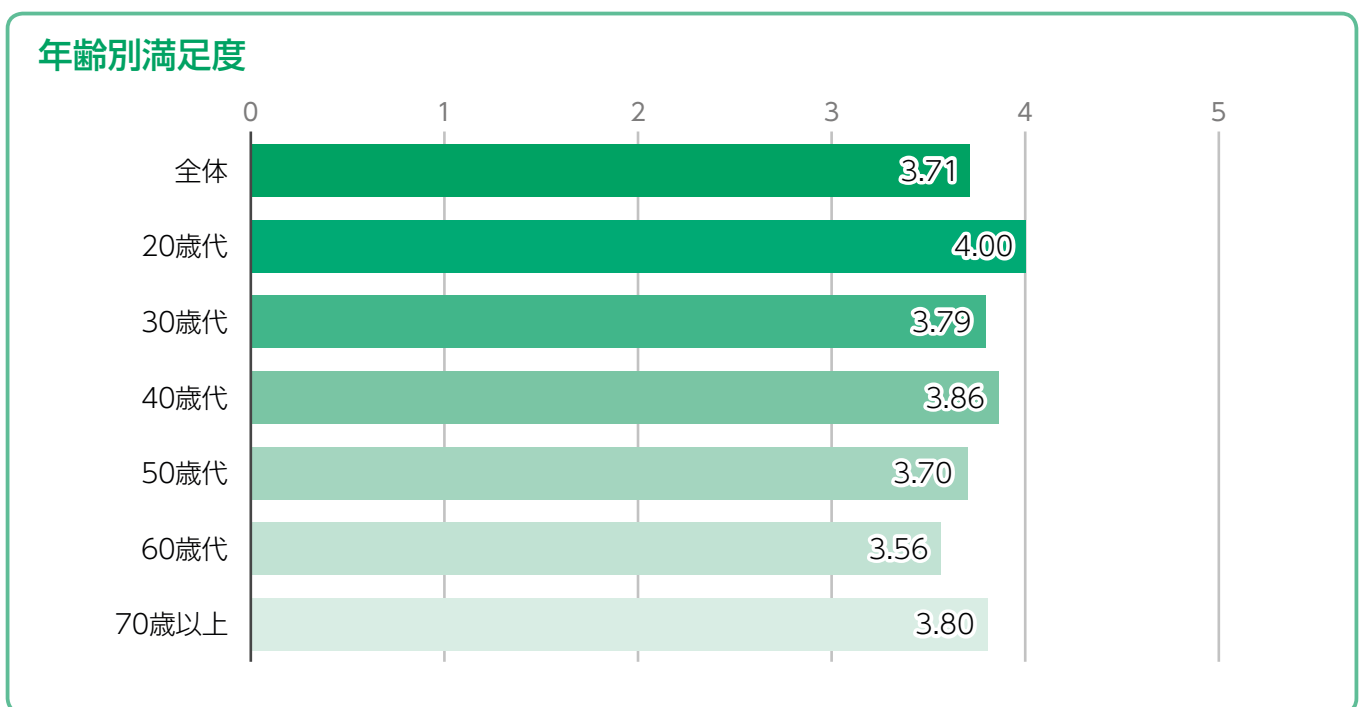

【JAの事業の取り組みに対する評価】

※得点はアンケートの回答で「評価する」から「評価しない」を5～1点として、「知らない・わからない」を除いた回答数の加重平均より算出。中間点は3点。グラフは**上位3項目**、**下位3項目**を掲載。

農業づくりの満足度（正組合員のみ回答）

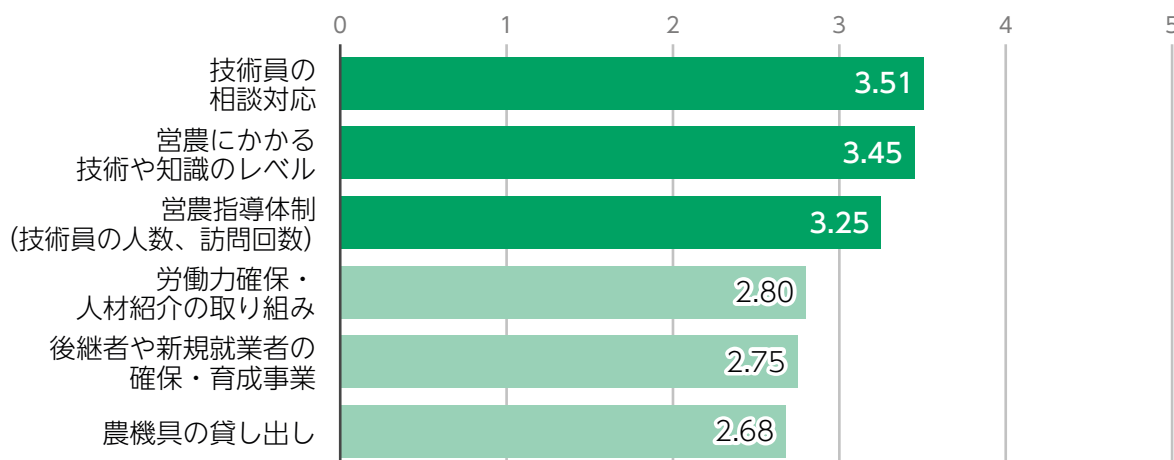

くらしづくりの満足度

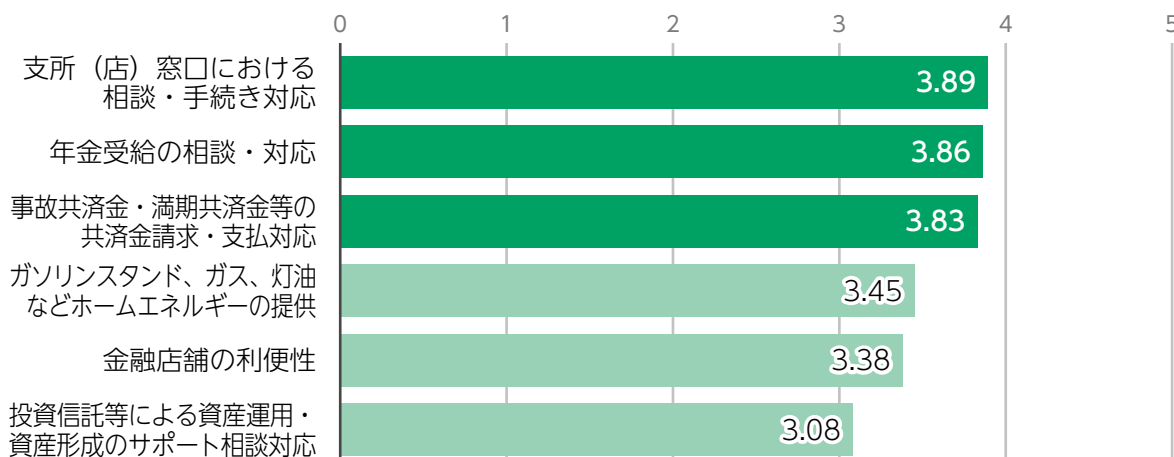

JAづくりの満足度

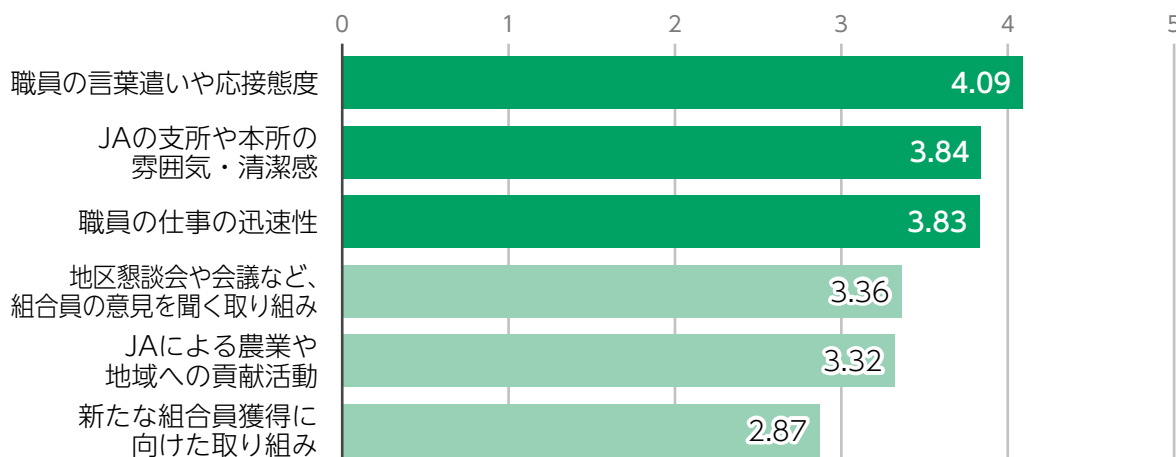

JA木曾は今後とも、地域に根ざし続ける総合事業を展開する組織として、持続可能な経営基盤の確率・強化を組合員の皆さまとの対話を通じて取り組んでまいります。

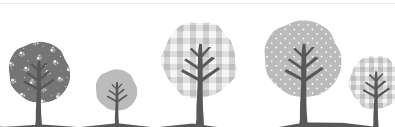

家庭菜園アドバイス

ソラマメ栽培のポイント

ソラマメは温暖地では秋まき栽培が一般的ですが、高冷地では春まき栽培で行います。来春の作付けの参考にしていただければと思います。

① 畑の選定

ソラマメは他の豆類と同じく連作を嫌うため、一度作付した畑では3～5年間を開けて作付けしましょう(他の豆類とも連作にならないようにします)。日当たりが良く排水の良い畑を選ぶようにしましょう。

② 畑の準備

10㎡あたり、あらかじめ堆肥を20kg、苦土石灰を1～2kg施しておきます。

定植の1週間ほど前になったらBBN552号などの化成肥料を500～700g程度施し耕します。畝幅は60～70cm、高さは5cmもあれば良いですが、水はけの悪い畑では30cmほどの高畝にします。

また、ソラマメはアブラムシに弱いのでシルバーマルチやムシコンマルチなどを敷くとなお良いでしょう(図1)。

③ 種まき、苗の準備

ソラマメは種子の発芽率があまり良くなく、直まきでは欠株が多くなります。そのためポットに播種して育苗するか、グリーンファームなどで販売されている苗を利用しましょう。

播種時期は3月中旬から4月上旬となります。

播種の場合、9cmポットに市販の種まき培土等を入れ、右図のように種子の黒い筋の部分を下にし、先端が出るように土に差し込みます(図1)。種子は一昼夜水に浸漬したものを使用します。ただし、水に漬けすぎると逆に発芽率が下がるので注意が必要です。

その後はトンネル等で保温し乾きすぎないように管理します。トンネルなどでの保温は高温になりすぎないように気を付けましょう。

育苗期間は本葉2枚になるまでで、およそ14日から18日程度の期間となります。

※ソラマメは双葉が出ずに本葉から出てきます。

④ 定植

本葉が2枚になったらポットの土を崩さないように定植しましょう。株間は40～45cm、苗の株本が隠れるぐらいの深さに植穴を掘り植えつけます(図1)。

またアドマイヤー1粒剤を植穴に2～3g施してから定植するとアブラムシ対策になります。

⑤ 整枝

通常だと10～15本ほど側枝が出てきますが、枝が混み過ぎていると実が付かないため6～8本程に枝を整理します。太く節間が詰まった枝を残して細い枝や遅れて伸びた枝は取り除くようにします。草丈が50cm程になったら行うようにしましょう。

⑥ 土寄せ、誘引

整枝後土寄せを行います。株元が隠れるぐらいまで土をかぶせます。この際株の中まで土が入り込むように土寄せすると倒伏の防止になります(図2)。

また、株が広がるのと倒伏防止のため畝の四隅に支柱を立ててその周囲にひもを回し押さえつけるようにします。この際にシルバーテープを使うとアブラムシの飛来防止にもなります。

⑦ 追肥

追肥は花が付いた頃と実が大きくなり始めた頃の2回行います。畝の外側にNK-204号などの化成肥料を10㎡あたり150～200g程度施しましょう。

⑧ 収穫

収穫の目安は開花後35～40日程度。若さやは上を向いていますが成熟するとやや下向きになり、光沢がでて背筋が黒褐色になってきたら収穫できます。

熟期が来たものを選んで順次収穫しましょう。

図1 畝作りと株間



図2 土寄せ



免許証終の更新秋の空
 推敲の一字に迷ふ夜長かな
 持て余す野球放送なき夜長
 筋書きのなき人生や秋の雲
 蟬螂の小さき目玉や怒り満
 虫の音の絶へて深まる星の夜
 点滴の管に命や蕪かずら
 イケメンの案山子に惚れる稻雀
 山筋の残像今宵老茸焼く
 一番星めがけ峠を登る秋
 綴じ糸の深く沈みし干し布団
 柿もぎの手元くるわす落暉かな
 軒先に夕べの仕事柿日和
 秋澄めり稜線鋭く駒ヶ岳の嶺
 行く秋やテール撫ぜつ店仕舞
 色つき柿の実ふたつ猿の物
 鳳仙花種取る子等の目もはげる
 天高し別れて逢へぬはぐれ雲
 秋深む「大谷」牙ゆる二刀流
 秋時雨少し熱めの湯に浸る
 空青く天を衝くよな大銀杏
 寂しさや釣瓶落しの散歩道

上松 徳原義一郎
 福島 和田迪子
 大桑 目谷勝義
 上松 堀川悦子
 上松 武居和江
 新開 奥原まさ代
 福島 柴山安子
 王滝 水宅ゆき
 大桑 木戸口信
 王滝 小谷竹代
 木祖 佐々木千代子
 南木曾 楯美江
 南木曾 小澤ゆずりん
 上松 久保田隆
 開田 橋本和子
 費川 小澤典子
 南木曾 山田富美子
 木祖 岩原政広
 上松 高柳和義
 大桑 加藤孝治
 大桑 池口剛代
 南木曾 赤坂敏

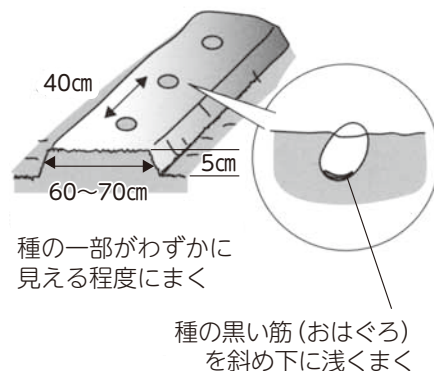
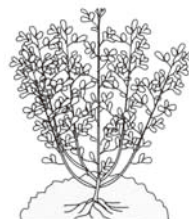
【選評】 ●義一郎さん…高齢者事故が頻繁に報じられる此の頃、更新時には返納のことを考えてしまう。最後の更新をなさるようですが、都合も悪くなり大変です。

●迪子さん…灯火したし、夜長を一字迷いながら作句している様子。一字のことで内容が変わってしまうからと。

●勝義さん…野球観戦の夜長、勝敗に活力を貰う。ない日どんなにか時間を持て余して。夜長もいろいろ。

選者の一句 日に映ゆる柞紅葉の山連ね

俳句募集

※一人はがき1枚に作品3句以内を記入し、住所・氏名・電話番号を明記のうえ、下記へ郵送してください。
 【投句先】〒397-0002 木曾町新開2795-2 「古坂 房 先生」宛
 [締切日は設定しません、いつでもご投句ください。《毎月発表しています》]

秀作

- ① また一人親しき人の計を受けて宵の明星しらじらと見ゆ 大桑 科野 八重
- ② 来年はあるやなしやと独り言呟きながら花種を採る 木祖 佐々木 千代子
- ③ 夫逝きて三年過ぎしか結婚の記念の桐に寄り来て仰ぐ 日義 越 取 思正子

【選評】

① 今日も又、親しい人の訃報が届き、萎えた心で夕暮の空を見ると、何時もは輝いて見える金星が白々と見ると真実を詠う。
 ② 高齢にもなり、来年のことはわからない。そんなことを思い呟きながらも、来年に備え花の種を採る作者。頑張りますよ。
 ③ 夫君が亡くなって三年。失せることのない恋慕が表出された。

佳作

どこまでも田園風景続きいて刈り田にひこばえ伸びる青青 奈良井 工藤 勇 三

久々にコロナ下火で友と旅高原の風を胸一杯吸う 木祖 武重 慧

「お互いさま、何ともないよ」と言ひくるるその一言が胸に沁みいる 木祖 田上 二枝

冬立ちていよいよ開田の寒さ厳し厭うことなく楽しく過ごさむ 開田 小池 研

手をつなぎ肩組み踊りしフォークダンス愉快なりし日遠くなりたり 開田 嶽見 和子

三歳にて死別せし母のわが記憶は注射を背に打つ後ろ姿のみ 三岳 小坂 信子

梔子色の衣服の似合ふ保険屋さんが剪定済みし庭垣褒めゆく 新開 池井 十与子

病む友の完治を祈り秋の日の風と野菊と匂届けん 上松 原 きよ子

大鳥居を号砲にランナー飛び出だす駅伝マラソンのシーズンが来る 上松 野口 英作

大雨にも耐えて実りしさつま芋都会の妹に送り届ける 大桑 金澤 紀子

金銀のモクセイの咲く秋の日にあれこれ思ふ過ぎにし日日を 大桑 高橋 志げ子

藤袴のいまを盛りと花の咲き浅黄斑の大群乱舞す 大桑 生路 聰

短歌募集

※一人はがき1枚に未発表作品2首以内を記入し、住所・氏名・電話番号を明記のうえ、下記へ投稿してください。
 【投稿先】〒397-0001 木曾郡木曾町福島2800 「J A 木曾本所企画管理部 J A 歌壇 係」行
 [編集の都合により、12月末日までの到着はがきにて選考いたします。《2月号掲載作品を募集中です》]

JAからのお知らせ

JAバンク休日ローン相談会のお知らせ

休日にゆっくり相談したいという地域の皆様のニーズにお応えして、休日ローン相談会を開催いたします。住宅・マイカー・教育など、ローンのことなら何でもJAにご相談ください。

- 開催日 12月19日(日)
令和4年1月16日(日)
- 場 所 ローンセンター(中部支所内)
- 時 間 10時~15時

グリーンファームきそからのお知らせ

■定休日・営業時間の変更について

令和4年1月、2月に限り、当店の定休日と営業時間を下記の通り変更させていただきます。ご迷惑をお掛けしますが、よろしくお願いいたします。

記

- ・定休日：毎週 水曜日と日曜日
- ・営業時間：8：30~17：00

※上記営業時間については、本年12月も同時間とさせていただきます。

年末年始の営業日程につきましては本誌最終ページをご覧ください。

グリーンファームきそ ☎22-3061

理事会だより

●11月29日(月)開催

【協議事項】

- ①10末事業現況について
- ②投資信託取り扱いに向けた関係規程の新設について
- ③LPガス料金の改定について ほか

【報告事項】

- ①業務一般経過報告について
- ②自主(自店)検査結果報告について
- ③農業生活・金融各部門事業報告について
- ④令和3年度JA共済コンプライアンス点検結果報告について ほか

【その他】

- ・新型コロナウイルス拡大防止対策ガイドラインの変更について
- ・年末年始の営業について

JAバンク 年金相談会のお知らせ

年金の専門家が分かりやすく相談に応じます。ご相談には基礎年金番号通知書(夫婦)、年金定期便(夫婦)、雇用保険被保険者証、印鑑をご持参ください。

- ・12月15日(水) 旧日義支所会議室
(令和4年)
 - ・1月12日(水) 北部支所
 - ・1月13日(木) 中部支所
 - ・1月20日(木) 上松支所
- 相談時間 10時~15時30分

インターネットで年金相談会予約受付中! JA木曽のホームページより予約できます。



虹のホールきそからのお知らせ

■「なんでも相談会」開催ご案内

月 日	場 所	時 間
12/19(日)	JA 虹のホールきそ	9時~17時
12/25(土)		
1/5(水)		
1/11(火)		

■人形供養祭来場の御礼

11月27日の人形供養祭にはたくさんのご来場頂きありがとうございました。

本年は新型コロナウイルス感染防止の観点から供養祭へのご参列はご遠慮頂きましたが、来年以降は情勢次第ですがご参列頂ければと思います。なお、法要の様子は虹のホールのホームページからご覧いただく事が出来ますのでよろしくお願いいたします。

*虹のホール ホームページ
<https://www.nn.zennoh.or.jp/nijinohall/>



JA虹のホールきそ

長野県木曾郡木曾町福島6448番地1
☎0120-23-2513 ☎0264-23-2513





手軽に健康 手指体操

健康生活研究所所長
堤 喜久雄

両手握りで集中力アップ！

集中して仕事に取り掛からなければならぬときや、こころで集中したいときは、深呼吸したり背筋を伸ばしたりするものですが、同時につぼや神経が多く集中する手指を刺激することでさらに集中力が高まります。

お勧めは両手を組んで握る体操です。指と指の間に、反対の手

の指と指をずらしながら絡ませていく動きは普段やることのないので、集中力アップにもってこいです。脳の血行も促進され、認知機能の低下を予防することにもつながります。
ゆっくり構いません。呼吸を止めず、握って伸ばし、握って伸ばしという動き一つ一つを丁寧にいうと良いでしょう。

指をずらしながら両手を握る

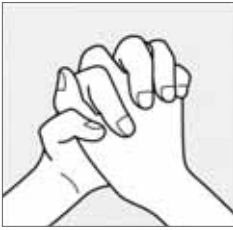

(1)両手を軽く組み、左手の親指が上になるようにして、一度ぎゅっと握ります。

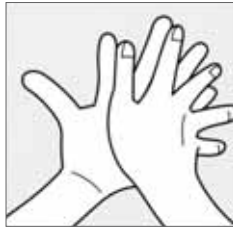

(2)両手を開き、右手の親指が左手の人さし指と中指の間に来るように1本ずつずらして、両手を握ります。

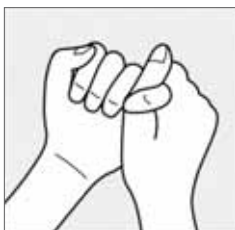
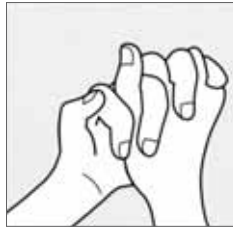

(3)右手の親指が薬指と小指の間に来るまで順にずらして握っていきます。

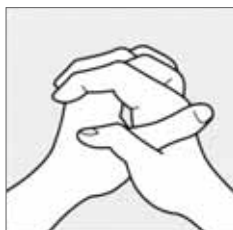

(4)そこまで行ったら反対方向へ順に戻って(1)の状態からさらに進み、右手の親指が上になるところで1セットとなります。3~5セット続けましょう。

ポイント

両手を組んだら一度、ぎゅっと握ります。両手を広げるときは指を伸ばすことを意識してください。



お天気カレンダー

気象予報士(株式会社ハレックス)

檜山 靖洋

雪の情報

12月7日は二十四節気の大雪(たいせつ)です。北日本や山間部では大雪(おおゆき)の季節が始まる時期です。東日本や西日本の都市部でも初雪が降る時期になります。平年では、福岡で12月18日、大阪12月26日、名古屋12月22日、東京は1月3日となっています(※)。

初雪というと、雪がハラハラと舞い、冬の始まりを実感するような風情ある光景をイメージする人も多いでしょう。でも、時には初雪が積雪となり、大雪になってしまふこともありま。大雪で災害が予想される場合には、大雪注意報や大雪警報が発表されます。災害が起きるほどは降らなくても、生活に影響が出そうな場合は、「雪に関する情報」が各気象台から発表されます。雪に慣れていない都市部では、数cm積もるだけでも、交通に影響が出たり、転倒事故が多発したりします。これからの季節は雪の情報に注意が必要です。

※気象庁：1991~2020年平均値

きりとり線

おもて 15ページ 「頭の体操 まちがいさがしに挑戦」 解答用紙

12月号 No.394

答え(番号)

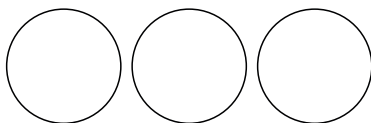

〒

-

☎

ご住所

お名前

男・女

年齢

才

- *応募の締切 令和4年1月4日(火)
- *ご応募は、お1人様1枚を有効とさせていただきます。用紙が足りない場合は各支所窓口にご用意しておりますのでお尋ねください。
- *ご記入いただいた個人情報は、景品の発送以外には使用いたしません。
- *ご意見ご要望や情報は、クイズの解答に関係なくこの用紙のウラをご利用ください。

こちらの用紙を切り取っていただきJA木曾本支所窓口およびA・コープきそ店備え付けの応募箱へお出してください。

共済からのお知らせ

安心して快適に、さあ、首都圏で新生活!

みず学生会館
MISUZU21

令和4年度
学生入居者募集中

京王井の頭線・杉並区久我山



平成29年から順次、各室のリフォームをすすめております。



居室 / 23.3㎡・BS放送受信可・ネット接続可

- ★渋谷へ、新宿へ、吉祥寺へアクセス抜群!
- ★万全のセキュリティで安心の毎日!
- ★完全個室の快適なワンルーム!
- ★エアコン・収納・ネット接続・洗浄式トイレ完備!

入居ご希望の方は最寄りのJAまたはJA共済連長野JA支援部まで

JA共済連長野
JA支援部

TEL.026-219-6255 [土日・祝
は除く]

<https://www.jakyosai-nagano.jp/>

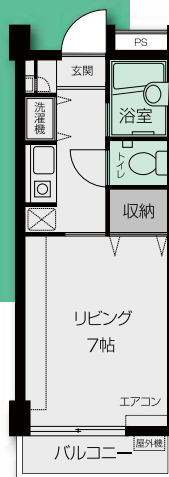

お申し込みはお早めに

募集人員 **68名** 男子28名
女子40名

室料**59,000**円/月(+共益費8,000円/月)
※入居申込時に入館金(権利金)として
70,000円を別途申し受けます。

募集対象

令和4年度の新入学生
(大学生・短大生・専門学校生)

入居には所定の条件があります。
詳しくは最寄りのJAまたはJA共済連長野
JA支援部までお問合せください。

※編入や中途による入居希望については
別途お問合せください。

JA共済

きりとり線

う ら

「頭の体操 まちがいさがしに挑戦」 解答用紙

1、JAや広報誌へのご意見・ご要望 (どんなことでも、お聞かせください)

.....

.....

2、身近な出来事・話題など、情報をお寄せください (広報誌にて紹介させていただく場合がございます)

.....

.....

期間限定

JA木曾 本所・中部支所 新築記念

マイカーローン&教育ローン 0.1% 金利優遇キャンペーン

JAマイカーローン

変動金利

基準金利 年 **1.1%**

↓
年 **1.0%**

インターネットからの
仮申込みなら
さらに **年0.1%軽減!**
ネットローン特設ページはこちら



©よりぞう



JA教育ローン

変動金利

基準金利 年 **1.35%**

↓
年 **1.25%**

インターネットからの
仮申込みなら
さらに **年0.1%軽減!**
ネットローン特設ページはこちら



- 期 間：令和3年10月4日～令和3年12月31日
- 対 象 者：上記期間内に店舗窓口またはネットにて事前申込みをされた方
- 金利優遇商品：マイカーローンまたは教育ローンの変動金利型
- 優 遇 内 容：本申込時における店頭金利から0.1%引下げ

※お申込み、詳細についてはお近くのJA支所窓口までお問い合わせください。

抽選でもらえる

お預け入れ金額20万円につき
抽選権を1本お付けいたします
信州各地の自慢の逸品と地域活性化を
応援するジビエ食品をプレゼント!

信州の食&ジビエセット

セカンドチャンス

信州の食&ジビエセットに当選されなかった
方の中から抽選で300名様に!

くりのみ園自慢の「おぶせのたまご」を
たっぷり使った農福連携商品

くりのみ



「くりのみ
たまごカステラ」
プレゼント!



長野県JAバンク
Slow風土2021
令和3年12月30日まで



人形/高橋まゆみ 撮影/嶺村裕 (日本写真家協会資料)

- 取扱期間：令和3年10月1日(金)～令和3年12月30日(日)
※取扱期間中であっても募集を締め切らせていただく場合があります。
- やむを得ず満期日前に中途解約する場合、JA所定の中途解約利率が適用されます。また抽選権および当選権は失効します。
- 詳しくはお近くのJA金融窓口へお問い合わせください。

長野県JAバンク
長野県JAバンクは県下JAと長野県信連の総称です
JA木曾

2023年版

JA木曾カレンダー & 広報誌表紙写真募集



テーマ

木曾の風景

木曾の自然・農業・暮らし、農村の四季の風景や風物詩、農作業の様子。

応募締切

令和4年 8月31日(水)

賞(褒賞)

カレンダー賞 4点…採用作品1点につき、JAまごころ商品券1万円+副賞
広報表紙部門賞 13点…採用作品1点につき、JAまごころ商品券5千円+副賞
応募者全員に参加賞を進呈

■ 撮影地域

JA木曾管内(塩尻市榑川地区含む)で2020年1月1日以降に撮影したもの。

■ 応募資格

JA木曾管内(塩尻市榑川地区含む)に在住の方(県郡外者は木曾出身者に限りません)。

■ 応募規格

- (1)デジタルカメラで撮影したカラー写真に限ります。
(1,000万画素以上、JPEG形式、最高画質モード、合成・加工・修正・組写真不可、スマートフォン・携帯電話での撮影は不可)
- (2)写真サイズは横長の写真とします。
- (3)被写体の肖像権(顔の判別不可含む)や場所については撮影者が必ず了解を得てください。

■ 応募方法

- (1)応募作品のプリント見本(カラープリントA4判)をご提出ください。
各部門一人何点でも応募可能です。ただし、未発表の作品に限ります。
- (2)応募作品の裏面に、下記応募票または必要事項を記入したメモを貼付してください。
※必要事項…①住所 ②氏名 ③年齢 ④電話番号 ⑤タイトル
⑥撮影地、撮影時期(年月日)
※JA木曾ホームページにも応募票を掲載しておりますので印刷して使用してください。

■ 審査

JA木曾の関係者等により厳正に審査を行います。

■ 発表

審査結果は、JA広報誌、ホームページ等で発表します。採用者には別途、審査結果をご連絡し、写真データ(CD-R又はEメール)を提出していただきます。(其他媒体についてはお問い合わせください)。

応募に際しては、応募票に掲載の「応募上の注意」事項等を定めた応募要項を必ずご覧ください。JA木曾各支所、本所にご用意しています。
当JAのホームページ(アドレス 16ページ欄外参照)でもご覧いただけます。

応募作品送付とお問い合わせ先

〒397-0001 木曾郡木曾町福島2800 JA木曾 企画管理部 組合員課 広報係
電話 0264-22-2128 Eメール kouhou@kis.nn-ja.or.jp





今回は女性部の料理教室で作りました木曾の郷土料理「大平」からの問題です。上と下の写真を比べると、3カ所の間違いがあります。挑戦してください。

①	②	③
④	⑤	⑥
⑦	⑧	⑨

※出題エリアNoは、左図の通りです。番号を確認のうえ、ご記入ください。

クイズの解答を募集します。

解答用紙はJA木曾本支所窓口または本誌11ページ下段の用紙を切り取ってご利用ください。答えとJAや広報誌への意見・要望を記入し、ご応募ください。

※ただし、お一人様一通の応募としてください。

正解者の中から抽選で10名の方に

お楽しみ「福袋」をプレゼント。

◎応募の締切 令和4年1月4日(火)

※印刷によるキズや汚れは関係ありません



おめでとうございます

10月号当選者は

- 宮原 律月さん
- 栢木美恵子さん
- 中村あさ子さん
- 越立由美子さん
- 中村 拓男さん
- 垂見みち子さん
- ほか4名

11月号の答え ②・④・⑨でした。(間違い探しの答えは▶ここ)

暮らしを応援!!

毎日の暮らしに必要な日用品などをご自宅までお届けする宅配サービス

JAまごころ宅配

～旬の食材やエコープマーク品を使ったお料理レシピ～

お申し込み・お問い合わせは
JA木曾生活センター 0264-23-2112

かぼちゃチーズコロッケ



一口メモ

かぼちゃはビタミンA・C・Eと、食物繊維、β-カロテンなどがバランスよく含まれているのが特徴です。ほかのビタミンやミネラルの働きを効率的にする作用もあり、栄養潤滑油として、相乗効果も注目されています。炭水化物を多く含むため、摂りすぎには注意が必要です。

作り方

- ① かぼちゃはラップで包み、レンジで柔らかくなるまで加熱します。
- ② チーズは5mm角に切ります。
- ③ ①が柔らかくなったら、スプーンなどで身をボウルに取り出します。
- ④ ③に②と④を加えつぶします。
- ⑤ かぼちゃの皮は粗みじんにし、④と混ぜ合わせます。
- ⑥ ⑤を小判型に整え、小麦粉、溶き卵、パン粉の順に付けます。
- ⑦ 揚げ油を170℃程度に熱し、⑥を揚げます。
- ⑧ 皿に⑦と付け合わせの野菜を盛りつけます。

材料 (2人前)

- | | | | |
|---------|------|---------|----|
| かぼちゃ | 1/4個 | 小麦粉 | 適量 |
| プロセスチーズ | 2個 | 溶き卵 | 適量 |
| バター | 10g | パン粉 | 適量 |
| ④ 牛乳 | 大さじ2 | 揚げ油 | 適量 |
| 塩・こしょう | 少々 | 付け合わせ野菜 | 適量 |

令和3年度 年末年始営業日程のご案内

○印=通常営業日 ×印=休業

	12月					令和4年 1月				
	27日(月)	28日(火)	29日(水)	30日(木)	31日(金)	1日(土)	2日(日)	3日(月)	4日(火)	
JA店外ATM	○	○	○	○	○	○	○	○	○	
窓口業務・店内ATM*	○	○	○	○	×	×	×	×	○	
JA燃料センター	おんたけ店	○	○	○	○	7:30 12:00	×	×	×	○
	開田高原店	○	○	○	○	8:30 12:00	×	×	×	○
	大桑店	○	○	○	○	8:30 12:00	×	×	×	○
	藪原店 (灯油のみ)	○	○	○	○	×	×	×	×	○
A・コープ きそ店	○	9:00 19:30	→			9:00 19:00	×	9:00 18:00	→	○
		友の会感謝デー						初売り 友の会感謝デー		
グリーンファーム きそ	○	○	×	○	×	×	×	×	×	
									(5日まで休業)	
富農資材センター	中央	○	○	○	○	×	×	×	○	
	小木曾	○	○	○	○	×	×	×	○	
	南木曾	○	○	○	○	×	×	×	○	
まごころ宅配	○ Aコース配送	○ Bコース配送	○ Cコース配送	○ A・Bコース配送	×	×	×	×	○ Bコース配送	
介護センター	○	○	○	○	×	×	×	×	○	
JA歯科診療所	○	○	×	×	×	×	×	×	○	
虹のホールきそ	○	○	○	○	○	○	○	○	○	

※法人ネットバンクは1月1日～3日は休止となります。

※店内ATM=王滝・野尻・開田富農資材センターは12月31日～1月3日は休止となります。

 **灯油がなくなりそう…**
お近くの燃料センターへ
おんたけ店 ☎0264-22-3150
藪原店 ☎0264-36-2017
開田高原店 ☎0264-42-3636
大桑店 ☎0264-55-2403

 **ガスに関するトラブル**
☎0120-78-7780
全農LPガス監視センター (24時間対応)

 **畜産関係の連絡先**
☎080-1155-4108 休日当番対応
※1月1日・2日の受精業務はお休みします

 **ご家族に不幸ができてしまった…**
☎0120-23-2513
JA虹のホールきそ (24時間対応)

 **キャッシュカードの紛失盗難**
☎0120-02-4040
ATM集中監視センター (24時間対応)

 **自動車事故の連絡先**
☎0120-258-931
JA共済事故受付センター
(24時間対応)

 **JAカードの紛失盗難**
☎0120-159-674
NICOS盗難紛失受付センター (24時間対応)

☐発行:木曾農業協同組合
長野県木曾郡木曾町福島2800 〒397-0001 ☎(0264)22-2128
☐発行人:代表理事組合長 田屋 万芳

〈ホームページ〉
<https://www.ja-kiso.iijan.or.jp>



2021.12月1日発行(印刷)木曾オールプリント(株)



環境に優しい再生紙とベジタブルインクを使用しています。

